

CODICE

ATL031

DESCRIZIONE

GUARNIZIONE IN EPDM PER ELEMENTI FILETTATI

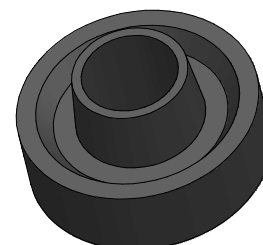
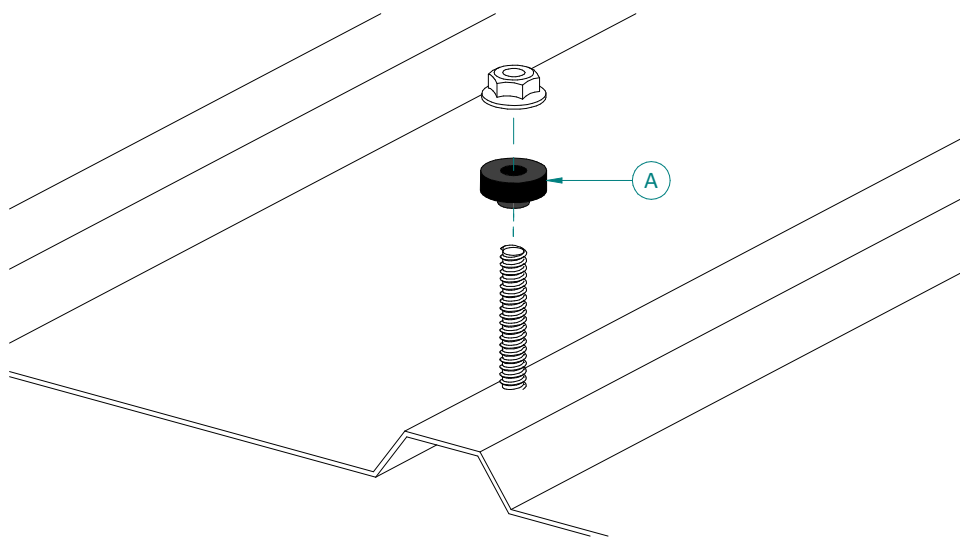

CARATTERISTICHE E MATERIALI DEI COMPONENTI



Componente	Dimensioni	Materiale
Guarnizione in EPDM per elementi filettati	Ø10 - Ø12 mm	EPDM

CARATTERISTICHE MECCANICHE

Specifica	ASTM D 1056-00		2A2
	AFNOR 99-211		2C 08
	FMVSS 302		passa ≥ 12 mm
Densità			120 ± 30 kg/m ³
Resistenza alla compressione	25 %		40 kPa
	50 %		105 kPa
Deformazione permanente	ASTM D 1056-00	50% / 22h / 20°C	33%
Assorbimento acqua	ASTM D 1056-00	Max variazione in peso	1,2%
Temperatura di utilizzo	costante		-40/+80°C
	intermittente		+100°C
Resistenza	a UV		eccellente
	agli OLII		bassa
	agli ACIDI		buona

CODICE	ATL068
DESCRIZIONE	BARRA FILETTATA IN ACCIAIO INOX

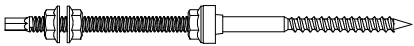
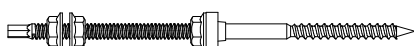
ELEMENTI FILETTATI COMPATIBILI

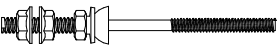
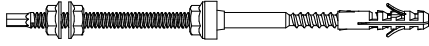
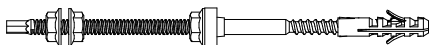
Codice	Inclusa	Descrizione	Dettaglio
ATL022.M10.__	Sì	Vite autofilettante doppio filetto M10 - per legno	
ATL022.M12.__	Sì	Vite autofilettante doppio filetto M12 - per legno	
ATL068.M__	No	Barra filettata in acciaio Inox	
ATL082.__	Sì	Vite autofilettante doppio filetto - per metallo	
ATL090.M10.__	Sì	Vite autofilettante doppio filetto M10 - per calcestruzzo	
ATL090.M12__	Sì	Vite autofilettante doppio filetto M12 - per calcestruzzo	

NOTE / CONDIZIONI D'IMPIEGO

Fornitura	<ul style="list-style-type: none"> • Confezione minima di vendita = 100 pz
Riferimenti	<ul style="list-style-type: none"> • ASTM D 1056 - 00: Standard Specification for Flexible Cellular Materials-Sponge or Expanded Rubber • AFNOR 99-211: Association Française de Normalisation • FMVSS 302: Federal Motor Vehicle Safety Standard - Flammabilità of Interior Materials
Installazione	<ul style="list-style-type: none"> • Favorisce ma non garantisce l'impermeabilità della giunzione, per la quale l'utilizzatore deve adottare gli idonei accorgimenti e sistemi di sigillatura. • Riduce il rischio di corrosione galvanica. • Compatibile con elementi filettati sia M10 che M12. • La valutazione dell'idoneità dell'articolo e la verifica della capacità portante della struttura esistente sulla quale verrà installato (es. copertura di edificio, supporto, basamento, etc...) è a carico del progettista dell'impianto o dell'utilizzatore finale. Per tanto la fornitura dell'articolo da parte di ALUSISTEMI S.r.l. è da intendersi come mera fornitura di singolo componente. ALUSISTEMI S.r.l. declina qualsiasi responsabilità per danni a cose e/o persone dovuti ad un'errata scelta dell'articolo e/o ad una posa non corretta.

Tutti i diritti sono riservati ed oggetto di protezione industriale. Le modifiche degli articoli illustrati, anche se parziali, potranno essere eseguite soltanto se esplicitamente autorizzate dalla società ALUSISTEMI S.r.l. che, pertanto, non risponde di un eventuale uso improprio degli stessi. ALUSISTEMI S.r.l. si riserva di apportare in ogni momento e senza necessità di preavviso, eventuali modifiche che riterrà opportune in conseguenza delle necessità aziendali e dei procedimenti produttivi.