

CODICE

ATL151

DESCRIZIONE

SISTEMA OMNI LEVEL - PROFILO MODULI GRANDI - MAX 5

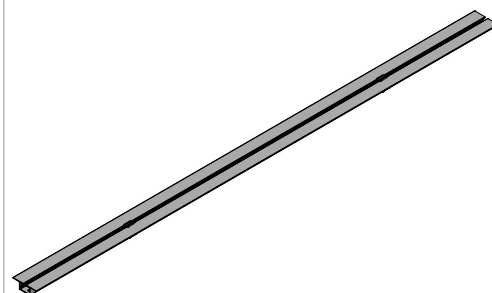
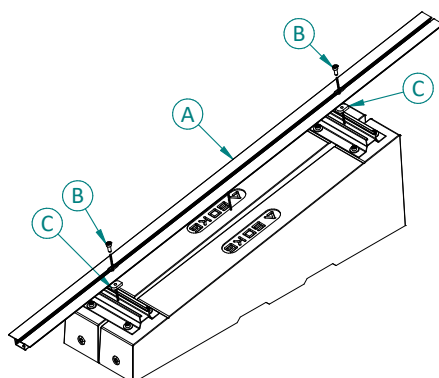

CARATTERISTICHE E MATERIALI DEI COMPONENTI

Componente	Q.tà	Dimensioni	Materiale
(A) Profilo supporto moduli di grandi dimensioni	1	80x24 mm - L=1570 mm	Alluminio EN AW 6060 T6 finitura naturale
(B) Vite	2	TCEI M8x20 DIN 912	Acciaio Inox A2
(C) Blocchetto eccentrico	2	ATL002.AL.M8	Alluminio EN AW 6060 T6 finitura naturale

CAMPO DI APPLICAZIONE

Il kit profilo moduli grandi MAX 5 permette il fissaggio del modulo di grandi dimensioni con disposizione verticale sul supporto zavorra ATL109.

Dimensioni del modulo: massimo 1910x1310 mm - esclusivamente con inclinazione 0° - 5° - 10° - 15°

Dimensioni del modulo: massimo 2400x1310 mm - esclusivamente con inclinazione 0° - 5° - 10°

DIMENSIONI

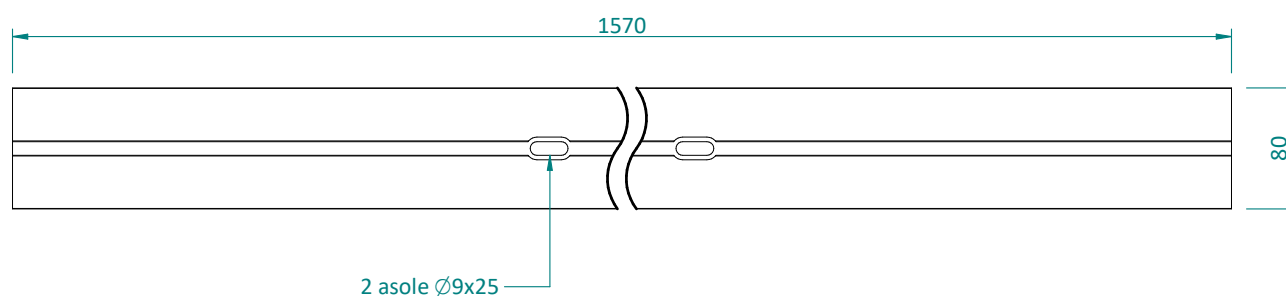

CODICE

ATL151

DESCRIZIONE

SISTEMA OMNI LEVEL - PROFILO MODULI GRANDI - MAX 5
ACCESSORI COMPATIBILI

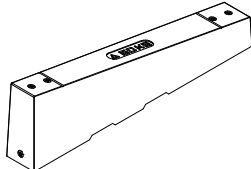
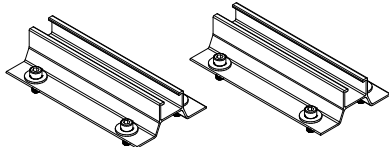
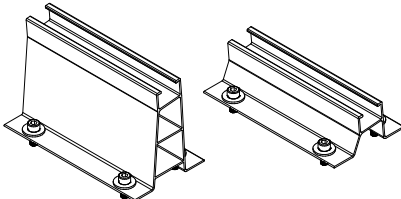
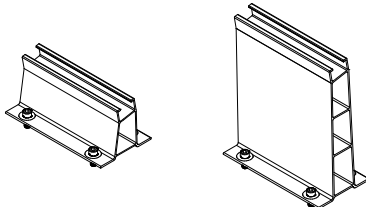
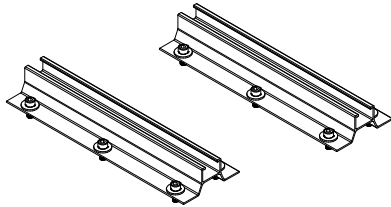
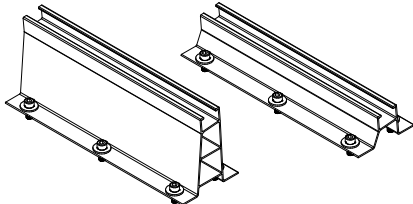
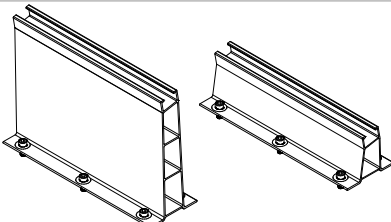
Codice	Descrizione	Dettaglio
ATL109	Supporto zavorra regolabile	
ATL112	Kit staffe 10° doppio	
ATL113	Kit staffe 5°-15° doppio	
ATL138	Kit staffe 0°-20° doppio	
ATL139	Kit staffe 10° triplo	
ATL140	Kit staffe 5°-15° triplo	
ATL141	Kit staffe 0°-20° triplo	

CODICE

ATL151

DESCRIZIONE

SISTEMA OMNI LEVEL - PROFILO MODULI GRANDI - MAX 5**NOTE / CONDIZIONI D'IMPIEGO**

Fornitura	<ul style="list-style-type: none">• Confezione minima di vendita standard = 1 confezione.• Il kit viene fornito completo di bulloneria come nella presente scheda tecnica.
Installazione	<ul style="list-style-type: none">• Il kit ATL151 è compatibile esclusivamente sui kit staffe di regolazione ATL110-ATL111-ATL112-ATL113-ATL137-ATL138-ATL139-ATL140-ATL141• La valutazione dell'idoneità dell'articolo e la verifica della capacità portante della struttura esistente sulla quale verrà installato (es. copertura di edificio, supporto, basamento, etc...) sono a carico del progettista dell'impianto o dell'utilizzatore finale. Pertanto la fornitura dell'articolo da parte di ALUSISTEMI S.r.l. è da intendersi come mera fornitura di singolo componente. ALUSISTEMI S.r.l. declina qualsiasi responsabilità per danni a cose e/o persone dovuti ad un'errata scelta dell'articolo e/o ad una posa non corretta.

Tutti i diritti sono riservati ed oggetto di protezione industriale. Le modifiche degli articoli illustrati, anche se parziali, potranno essere eseguite soltanto se esplicitamente autorizzate dalla società ALUSISTEMI S.r.l. che, pertanto, non risponde di un eventuale uso improprio degli stessi. ALUSISTEMI S.r.l. si riserva di apportare in ogni momento e senza necessità di preavviso, eventuali modifiche che riterrà opportune in conseguenza delle necessità aziendali e dei procedimenti produttivi.

ALUSISTEMI SrlVia Fermi, 5 - 35030 Caselle di Selvazzano (PD) IT - Ph. +39. 049.630157 - Fax +39. 049.633869
P.I./C.F. 04122250287 - info@alusistemi.it - www.alusistemi.it

Alusistemi Solar Solutions è un marchio di

