

CODICE

ATL152

DESCRIZIONE

SISTEMA OMNI LEVEL - KIT STAFFE VELA

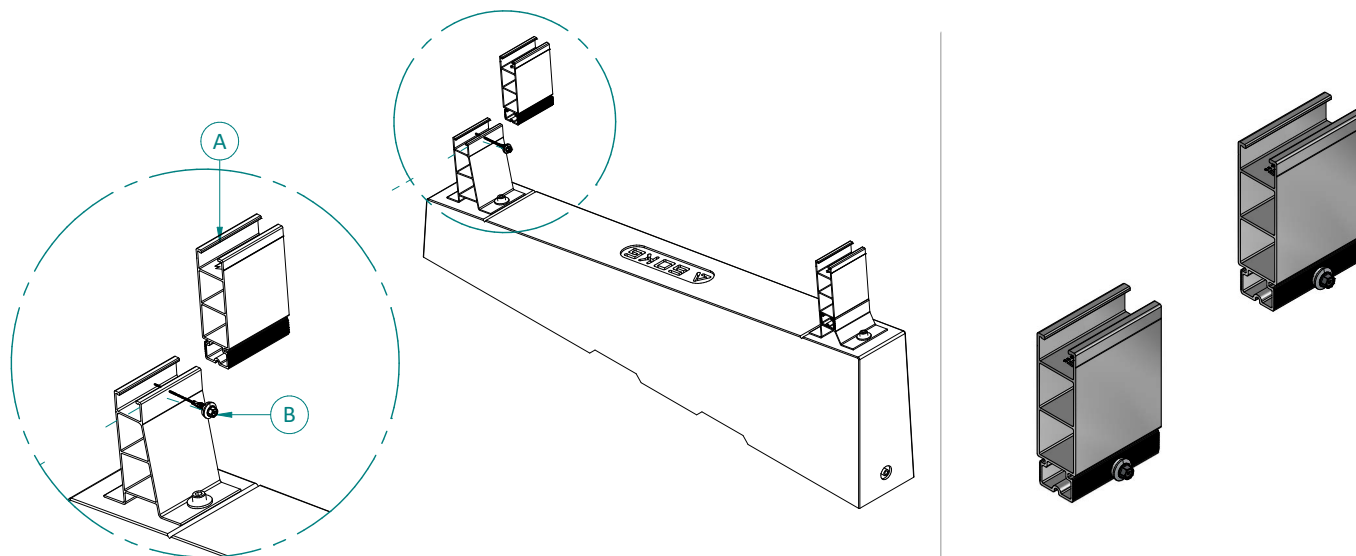

CARATTERISTICHE E MATERIALI DEI COMPONENTI

Componente	Q.tà	Dimensioni	Materiale
A Staffa rialzo per disposizione a vela	2	122x80x36 mm	Alluminio EN AW 6060 T6 finitura naturale
B Vite autopercorante	2	Vite autopercorante 5,5x25	Acciaio Inox A2

CAMPO DI APPLICAZIONE

Il kit staffe VELA (ATL152) permette la disposizione dei pannelli complanari in file multiple, annullando la distanza di ombreggiamento che si potrebbe verificare fra le file stesse, una volta installati al di sopra dei supporti zavorra ATL109.

Dimensioni del modulo: massimo 1910x1310 mm.

Disposizioni complanari a vela:

- inclinazione 5° - massimo 5 pannelli in orizzontale
- inclinazione 10° - massimo 3 pannelli in orizzontale
- inclinazione 15° - massimo 2 pannelli in orizzontale

DIMENSIONI

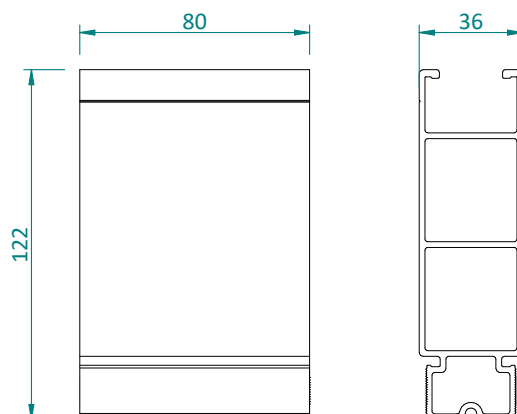

CODICE

ATL152

DESCRIZIONE

SISTEMA OMNI LEVEL - KIT STAFFE VELA
ACCESSORI COMPATIBILI

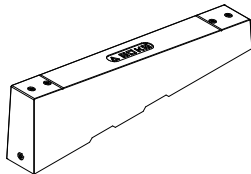
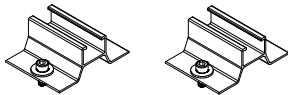
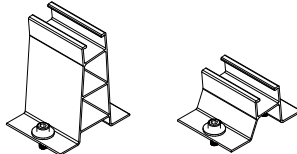
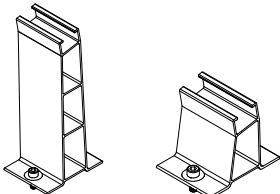
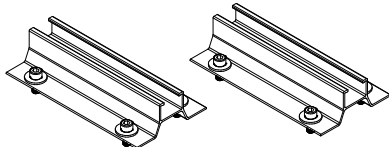
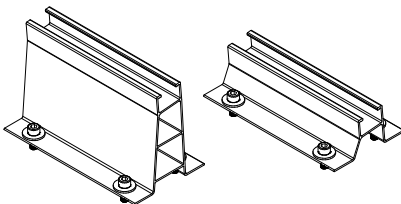
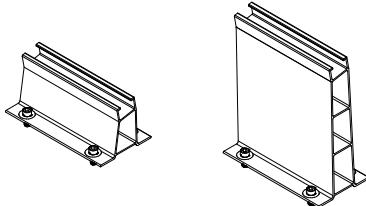
Codice	Descrizione	Dettaglio
ATL109	Supporto zavorra regolabile	
ATL110	Kit staffe 10° singolo	
ATL111	Kit staffe 5°-15° singolo	
ATL137	Kit staffe 0°-20° singolo	
ATL112	Kit staffe 10° doppio	
ATL113	Kit staffe 5°-15° doppio	
ATL138	Kit staffe 0°-20° doppio	

CODICE | **ATL152**

DESCRIZIONE | **SISTEMA OMNI LEVEL - KIT STAFFE VELA**

ACCESSORI COMPATIBILI

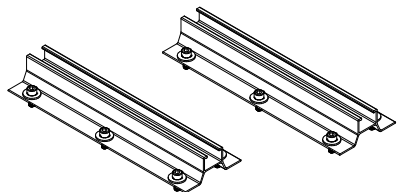
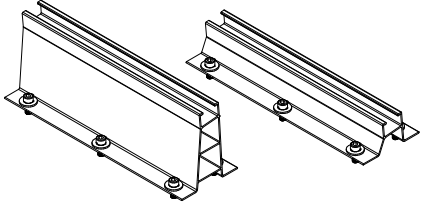
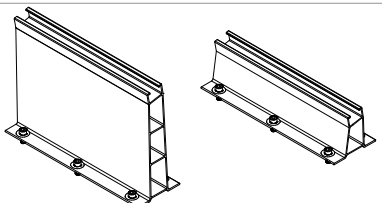
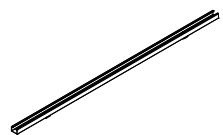
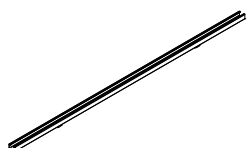
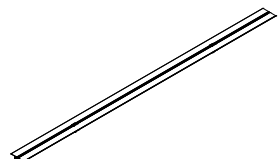
Codice	Descrizione	Dettaglio
ATL139	Kit staffe 10° triplo	
ATL140	Kit staffe 5°-15° triplo	
ATL141	Kit staffe 0°-20° triplo	
ATL135	Profilo H24 a C grandi moduli 01	
ATL136	Profilo H24 a C grandi moduli 02	
ATL151	Barra per moduli grandi in verticale	

NOTE / CONDIZIONI D'IMPIEGO

Fornitura	<ul style="list-style-type: none"> • Confezione minima di vendita standard = 1 confezione. • Il kit viene fornito completo di viteria come nella presente scheda tecnica.
Installazione	<ul style="list-style-type: none"> • Il kit ATL152 è compatibile esclusivamente sui kit staffe di regolazione ATL110-ATL111-ATL112-ATL113-ATL137-ATL138-ATL139-ATL140-ATL141 • La valutazione dell'idoneità dell'articolo e la verifica della capacità portante della struttura esistente sulla quale verrà installato (es. copertura di edificio, supporto, basamento, etc...) sono a carico del progettista dell'impianto o dell'utilizzatore finale. Pertanto la fornitura dell'articolo da parte di ALUSISTEMI S.r.l. è da intendersi come mera fornitura di singolo componente. ALUSISTEMI S.r.l. declina qualsiasi responsabilità per danni a cose e/o persone dovuti ad un'errata scelta dell'articolo e/o ad una posa non corretta.

Tutti i diritti sono riservati ed oggetto di protezione industriale. Le modifiche degli articoli illustrati, anche se parziali, potranno essere eseguite soltanto se esplicitamente autorizzate dalla società ALUSISTEMI S.r.l. che, pertanto, non risponde di un eventuale uso improprio degli stessi. ALUSISTEMI S.r.l. si riserva di apportare in ogni momento e senza necessità di preavviso, eventuali modifiche che riterrà opportune in conseguenza delle necessità aziendali e dei procedimenti produttivi.