



CODICE

ATL024

DESCRIZIONE

MORSETTO AGGANCIO PANNELLO SU PROFILO CON GUARNIZIONE

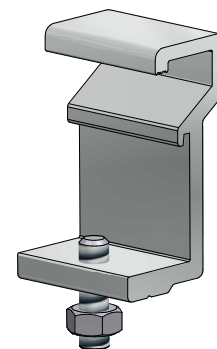
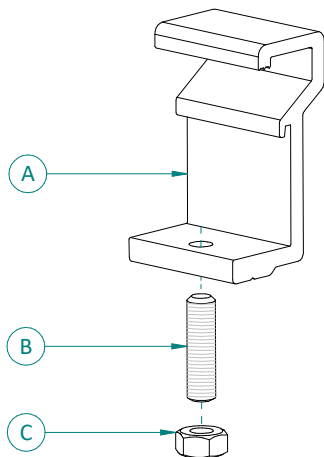

CARATTERISTICHE E MATERIALI DEI COMPONENTI

Componente	Q.tà	Materiale	Finitura superficiale
A Morsetto	1	Alluminio estruso EN AW 6060 T6	Naturale
B Grano M8x30 DIN 913	1	Acciaio inox A2	-
C Dado M8 autobloccante DIN985	1	Acciaio inox A2	-

DIMENSIONI

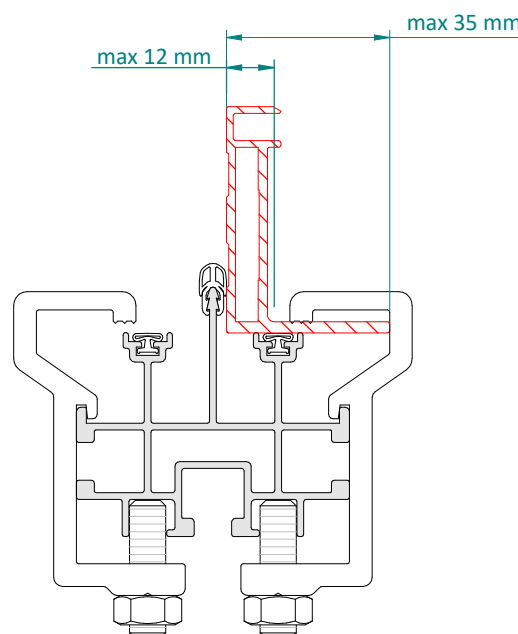
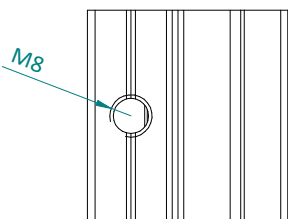
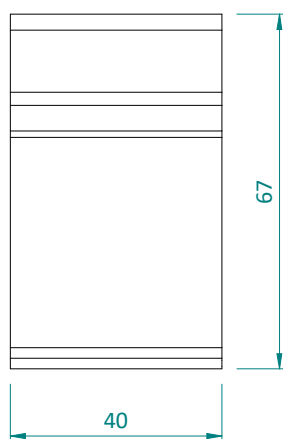
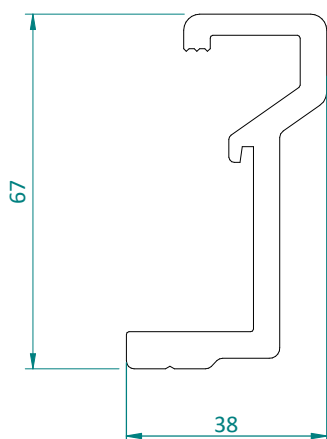

Dimensioni caratteristiche della cornice del modulo fotovoltaico (in rosso)



CODICE

ATL024

DESCRIZIONE

MORSETTO AGGANCIO PANNELLO SU PROFILO CON GUARNIZIONE

PROFILI LONGHERONI COMPATIBILI

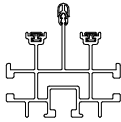
Codice	Descrizione	Dettaglio
ATLPS4462.L_	Profilo longherone con guarnizione	

NOTE / CONDIZIONI D'IMPIEGO

Fornitura	<ul style="list-style-type: none">• I morsetti vengono forniti con inclusi GRANO M8X30 + DADO M8 inclusi.• Confezione minima di vendita standard = 1 pz.
Installazione	<ul style="list-style-type: none">• Verifica sempre la compatibilità del morsetto con la cornice del modulo fotovoltaico prima dell'impegno.• Coppia di serraggio consigliata (non prescritta) M8 = 16 Nm, M10 = 32 Nm, verificare se vi siano diverse disposizione sul manuale di montaggio del modulo fotovoltaico.• E' possibile chiedere la personalizzazione con viteria Inox A4.• La valutazione dell'idoneità dell'articolo e la verifica della capacità portante della struttura esistente sulla quale verrà installato (es. copertura di edificio, supporto, basamento, etc...) è a carico del progettista dell'impianto o dell'utilizzatore finale. Per tanto la fornitura dell'articolo da parte di ALUSISTEMI S.r.l. è da intendersi come mera fornitura di singolo componente. ALUSISTEMI S.r.l. declina qualsiasi responsabilità per danni a cose e/o persone dovuti ad un'errata scelta dell'articolo e/o ad una posa non corretta.

Tutti i diritti sono riservati ed oggetto di protezione industriale. Le modifiche degli articoli illustrati, anche se parziali, potranno essere eseguite soltanto se esplicitamente autorizzate dalla società ALUSISTEMI S.r.l. che, pertanto, non risponde di un eventuale uso improprio degli stessi. ALUSISTEMI S.r.l. si riserva di apportare in ogni momento e senza necessità di preavviso, eventuali modifiche che riterrà opportune in conseguenza delle necessità aziendali e dei procedimenti produttivi.